

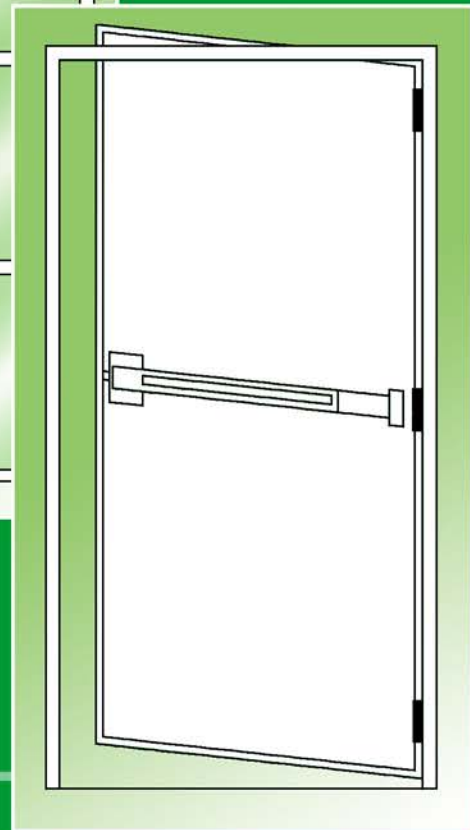

บริษัท ทำมาทวิผล จำกัด
THAMMATAVEEPHON CO.,LTD

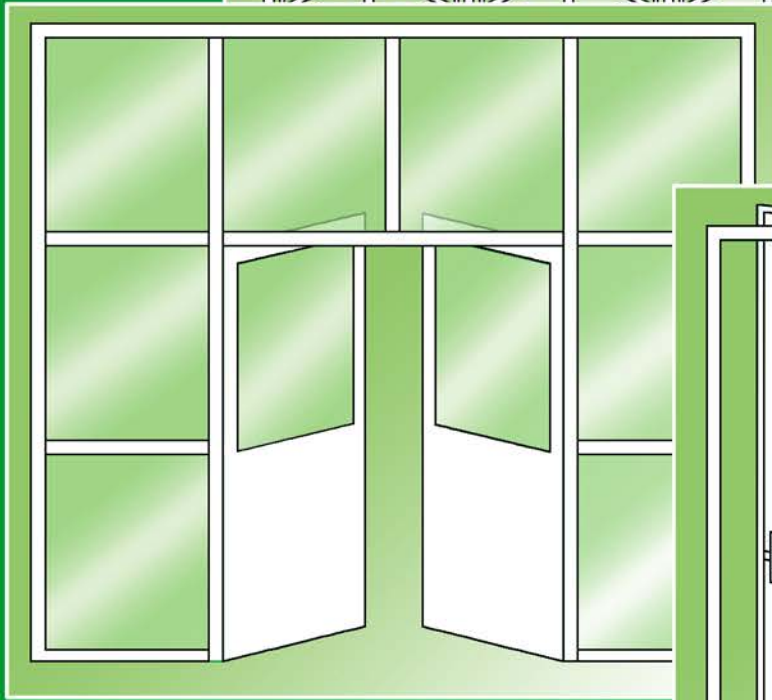
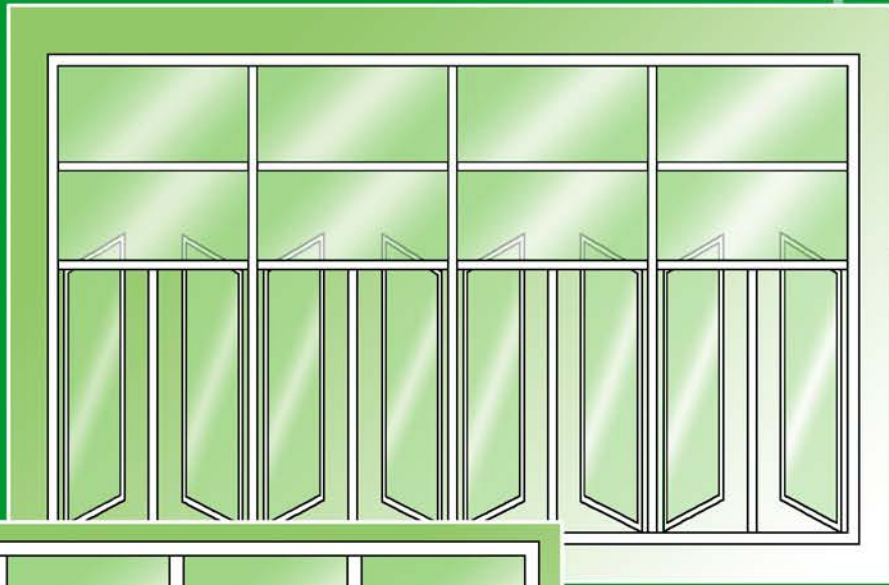

ผู้ผลิตวงกบประตูหน้าต่างเหล็กสำเร็จรูป TACO

ประวัติก่อตั้งบริษัท

ประเภทธุรกิจ

- ผู้ผลิตและจำหน่าย : วงกบประตู, วงกบหน้าต่าง เหล็กสำเร็จรูป
เครื่องมือการดำ TACO
- ผู้ผลิตและจำหน่าย : ครุภัณฑ์
- ผู้แทนจำหน่าย : เหล็กโครงสร้างรูปพรรณ มาตรฐาน มอก. 1228-2537,
1228-2549
- วันที่ก่อตั้งกิจการ : 30 พฤศจิกายน 2538
- ผู้ก่อตั้งกิจการ : คุณวิสูตร ธรรมอภิพล, คุณพงษ์ วิเศษสิทธิ์
- ทุนจดทะเบียน : 5,000,000 บาท / ห้าล้านบาทถ้วน
- พื้นที่ทั้งหมด : ประมาณ 5 ไร่
- ที่อยู่ : 35 หมู่ 1 ตำบลคลองใหม่ อำเภอสามพราน
จังหวัดนครปฐม
- โทรศัพท์ : (034) 222-904-5
- แฟกซ์ : (034) 324-103
- อีเมล : TACO-54@hotmail.com

Company Profile

พัฒนาการของบริษัท

ปี 2538 - 2549

- เริ่มก่อตั้งบริษัทเมื่อปี 2538 โดยเริ่มสร้างตัวอาคารโรงงาน และสำนักงาน บนเนื้อที่เล็กๆ เป็นอาคารแรก
- เป็นผู้ผลิต และจัดจำหน่าย วงกบประตู, วงกบหน้าต่างเหล็ก ภายใต้เครื่องหมายการค้า TACO
- เป็นผู้ผลิต และจัดจำหน่าย ครุภัณฑ์คุณภาพ ให้กับหน่วยงาน ภาครัฐ และเอกชนทั่วประเทศ ด้วยผู้บริหารที่มีประสบการณ์ โดย คุณวิสูตร ธรรมอภิพล ที่มีประสบการณ์นานกว่า 30 ปี ในธุรกิจเหล็ก ด้วยทุนจดทะเบียน ที่ชำระแล้ว 5,000,000 บาท/ ห้าล้านบาท

ปี 2550-2552

- ขยายกำลังการผลิตด้วยการลงทุนซื้อที่ดิน ที่ติดกับโรงงานเพิ่มขึ้นอีก บนเนื้อที่ ประมาณ 4 ไร่เศษ
- ขยายกำลังการผลิตด้วยการลงทุนก่อสร้างโรงงาน เพิ่มอาคารอีก 2 อาคาร ติดกับโรงงานแรก เพื่อเป็นอาคารเก็บวัตถุดิบ, สินค้าสำเร็จรูป และพื้นที่ในการผลิตสินค้า
- ซื้อและติดตั้งเครื่องจักรตัดพับเหล็กรูปพรรณ เพื่อใช้ในการผลิต เพื่อให้การผลิตสมบูรณ์เหมาะกับการใช้งาน และได้ขนาดตามความต้องการของลูกค้า

- อาคารเรียน สปช. 101/26 (3 ห้องเรียน)
- อาคารเรียน สปช. 102/26 (2, 3, 4, 5, 6 ห้องเรียน)
- อาคารเรียน สปช. 103/26 (2, 3, 4, 5, 6 ห้องเรียน)
- อาคารเรียน สปช. 104/26 (2, 3, 4, 5, 6 ห้องเรียน)
- อาคารเรียน สปช. 105/29 (ขนาด 4 ห้องเรียน)
- อาคารเรียน สปช. 105/29 (ขนาด 10 ห้องเรียน บน 5 ห้อง ล่าง 5 ห้อง)
- อาคารเรียน สปช. 105/29 (ขนาด 8 ห้องเรียน บน 4 ห้อง ล่าง 4 ห้อง)
- อาคารเรียน สปช. 105/29 ปรับปรุง (ขนาด 4 ห้องเรียน)
- อาคารเรียน สปช. 2/28 (9, 12, 15, 18 ห้องเรียน)
- อาคารโรงฝึกงาน สปช. 201/26
- อาคารโรงฝึกงาน สปช. 202/26
- อาคารโรงฝึกงาน สปช. 203/26
- อาคารโรงฝึกงาน สปช. 204/26
- อาคารเรียน กรมสามัญศึกษา 108 ล./30
- อาคารเรียน กรมสามัญศึกษา 216 ล. (ปรับปรุง 29)
- อาคารเรียน กรมสามัญศึกษา 216 (ปรับปรุง 46)
- อาคารเรียน กรมสามัญศึกษา 216 ล. (ทรงไทย)
- อาคารเรียน กรมสามัญศึกษา 216 พ. (ทรงไทย)
- อาคารเรียน กรมสามัญศึกษา 324 ล.
- อาคารเรียน กรมสามัญศึกษา 424 ล. พิเศษ

วงกบหน้าต่างเหล็กสำเร็จรูป

- อาคาร หอประชุม 101 ล. พิเศษ
- อาคาร 100/27
- อาคาร เรียนแบบพิเศษ 7 ชั้น
- อาคาร เรียนปฏิบัติการวิชาพื้นฐาน 4 ชั้น
- อาคาร ปฏิบัติการเครื่องกล มหาวิทยาลัย
- อาคาร เรียน 9 ชั้น มหาวิทยาลัยราชภัฏ
- อาคาร เรียนชั่วคราว มหาวิทยาลัยราชภัฏ
- อาคาร ศูนย์ภาษาและคอมพิวเตอร์ มหาวิทยาลัยราชภัฏ
- อาคาร เรียนและปฏิบัติการอุตสาหกรรมศึกษา มหาวิทยาลัยราชภัฏ
- อาคาร วิทยบริการ มหาวิทยาลัยเทคโนโลยี
- อาคาร วิทยาลัยเทคนิค กรมอาชีวศึกษา
- อาคาร ปฏิบัติการ 4 ชั้น วิทยาลัยอาชีวศึกษา
- อาคาร สำนักงานสรรพากรจังหวัด
- อาคาร สำนักงานขนส่งจังหวัด
- อาคาร โรงเก็บพัสดุ โครงการศูนย์ราชการ จังหวัด
- อาคาร สำนักงานสาธารณสุขจังหวัด
- อาคาร หอพักพยาบาล 10 ครอบครั้ว (20 ห้อง)
- อาคาร ที่ทำการกองบังคับการตำรวจนครบาล

1. เหล็กฉาก 30 x 30 x 3.2mm. x 6M.
2. เหล็กฉาก 40 x 40 x 3.2mm. x 6M.
3. เหล็กฉาก 50 x 50 x 3.2mm. x 6M.
4. เหล็กฉาก 60 x 60 x 3.2mm. x 6M.
5. เหล็กฉาก 75 x 30 x 3.2mm. x 6M.
6. เหล็กราง 60 x 30 x 30 x 3.2mm. x 6M.
7. เหล็กราง 80 x 40 x 40 x 3.2mm. x 6M.
8. เหล็กราง 100 x 50 x 50 x 3.2mm. x 6M.
9. เหล็กราง 100 x 40 x 40 x 3.2mm. x 6M.
10. เหล็กราง 120 x 40 x 40 x 3.2mm. x 6M.
11. เหล็กราง 150 x 50 x 50 x 3.2mm. x 6M.
12. เหล็กราง 150 x 50 x 50 x 4.5mm. x 6M.
13. เหล็กราง 150 x 75 x 75 x 4.5mm. x 6M.
14. เหล็กราง 150 x 75 x 75 x 6mm. x 6M.
15. เหล็กราง 200 x 50 x 50 x 4mm. x 6M.
16. เหล็กราง 200 x 50 x 50 x 4.5mm. x 6M.
17. เหล็กราง 250 x 50 x 50 x 4mm. x 6M.

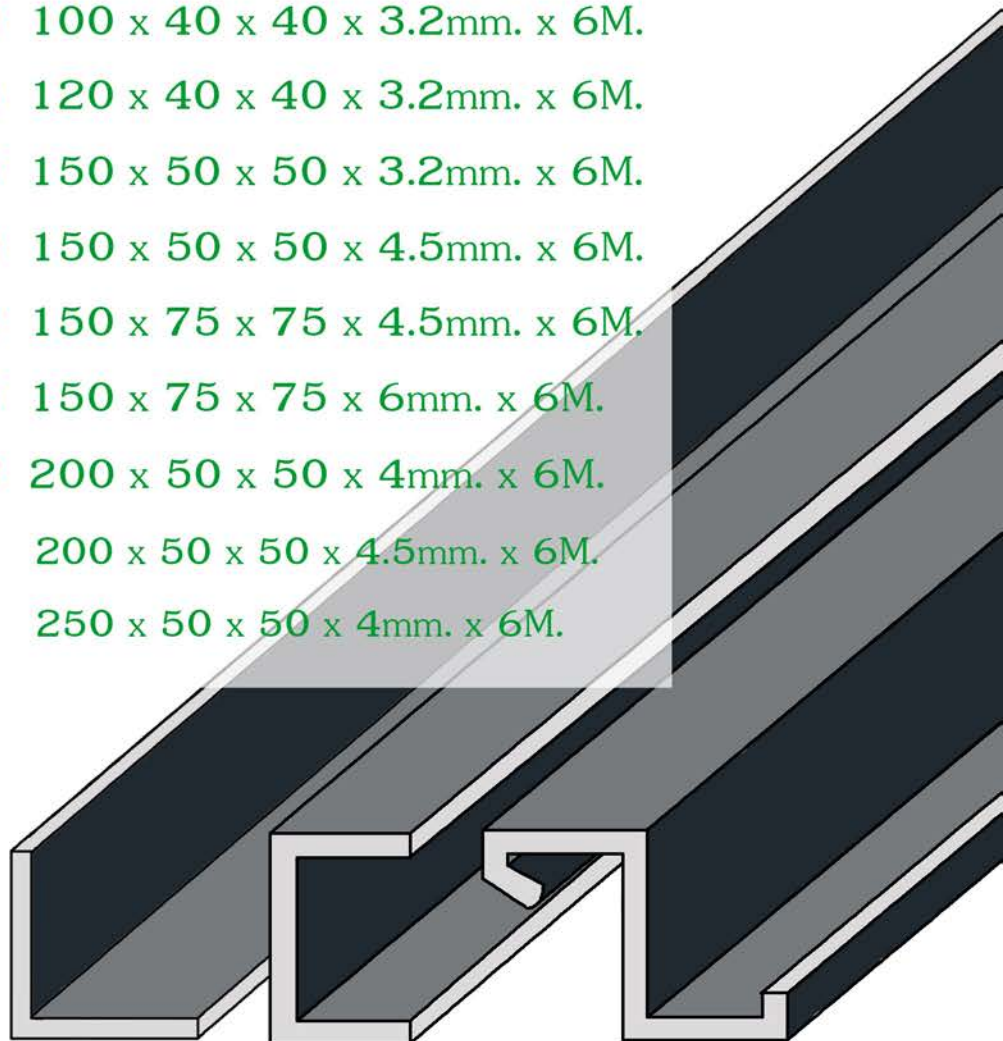

มอก. 1227 / 2539



มอก. 1228 - 2549

เหล็กโครงสร้างรูปพรรณ

- | | |
|---------------------|------------------------------|
| 18. เหล็กซี | 60 x 30 x 10 x 2.3mm. x 6M. |
| 19. เหล็กซี | 75 x 45 x 15 x 2.3mm. x 6M. |
| 20. เหล็กซี | 100 x 50 x 20 x 3.2mm. x 6M. |
| 21. เหล็กซี | 125 x 50 x 20 x 3.2mm. x 6M. |
| 22. เหล็กซี | 150 x 50 x 20 x 3.2mm. x 6M. |
| 23. เหล็กซี | 150 x 65 x 20 x 3.2mm. x 6M. |
| 25. เหล็กซี | 200 x 75 x 20 x 3.2mm. x 6M. |
| 24. เหล็กซี | 150 x 75 x 20 x 3.2mm. x 6M. |
| 26. เหล็กซี | 200 x 75 x 20 x 4.0mm. x 6M. |
| 27. เหล็กซี | 100 x 50 x 20 x 2.3mm. x 6M. |
| 28. เหล็กแซด | 100 x 50 x 20 x 3.2mm. x 6M. |
| 29. เหล็กแซด | 100 x 50 x 20 x 2.3mm. x 6M. |
| 30. เหล็กเอชบีม | |
| 31. เหล็กไวด์แฟรงค์ | |
| 32. เหล็กไอบีม | |



มอก. 1227 / 2539



มอก. 1228 - 2549

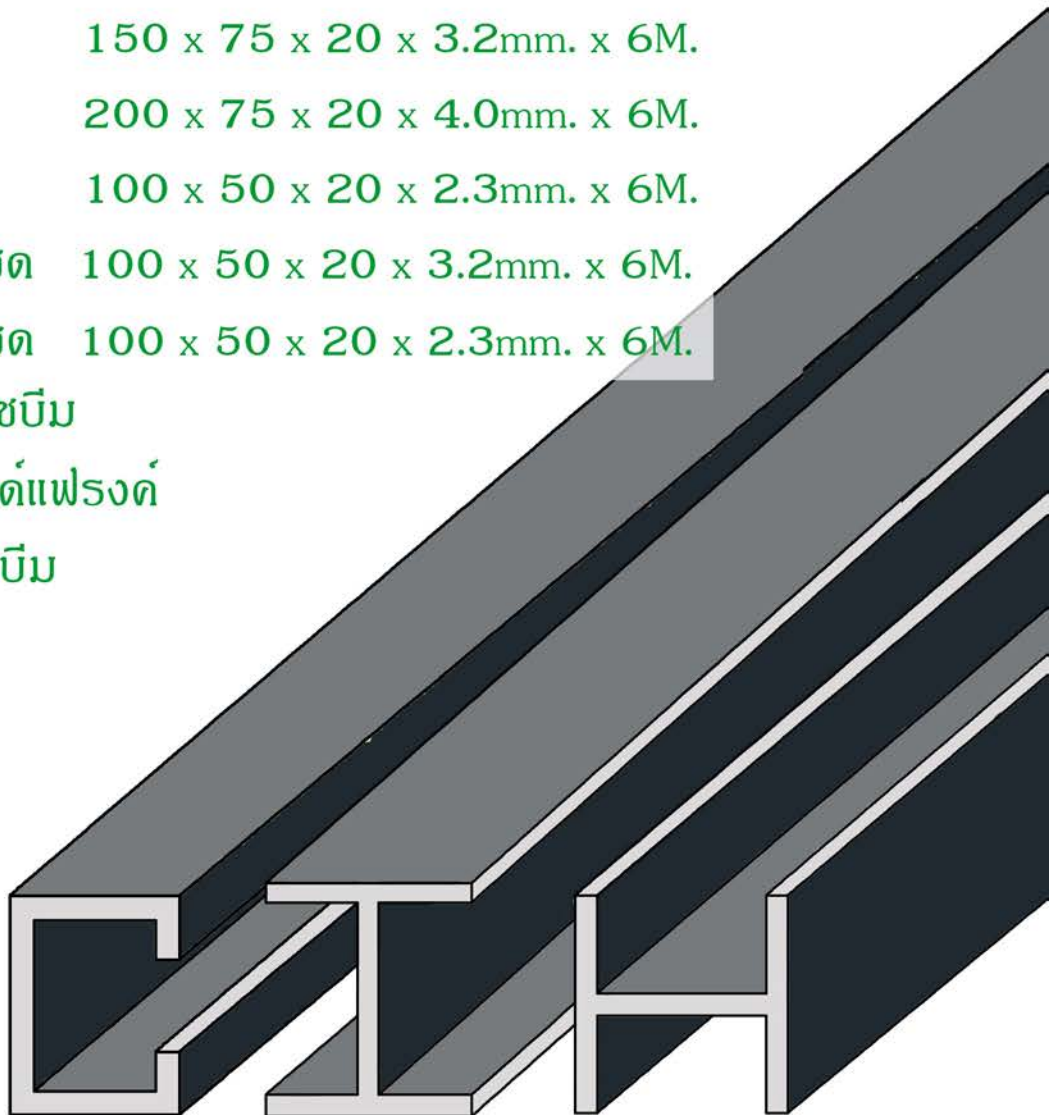

ประตูเหล็กมาตรฐาน - ประตูกันความร้อน

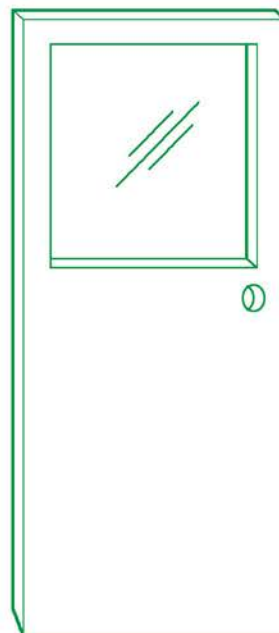
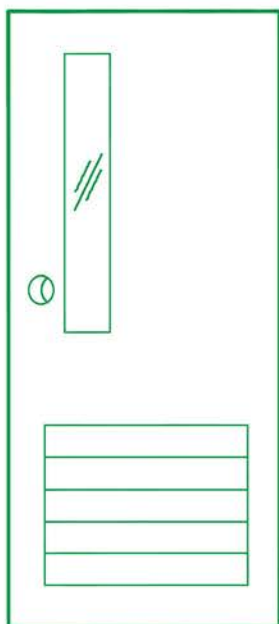

ฉนวนกันเสียงและความร้อน 180°

เหล็กเคลือบ ZINC PHOSPHATE COATING

เคลือบสีผง POLYESTER POWDER COATING

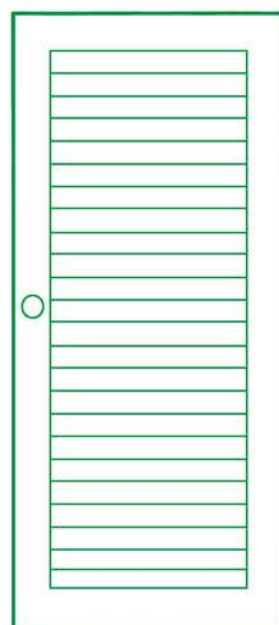
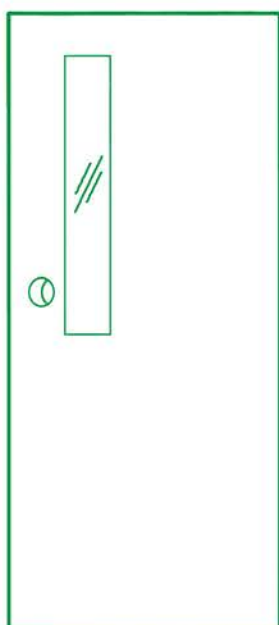

แบบขยายประตูกันไฟ

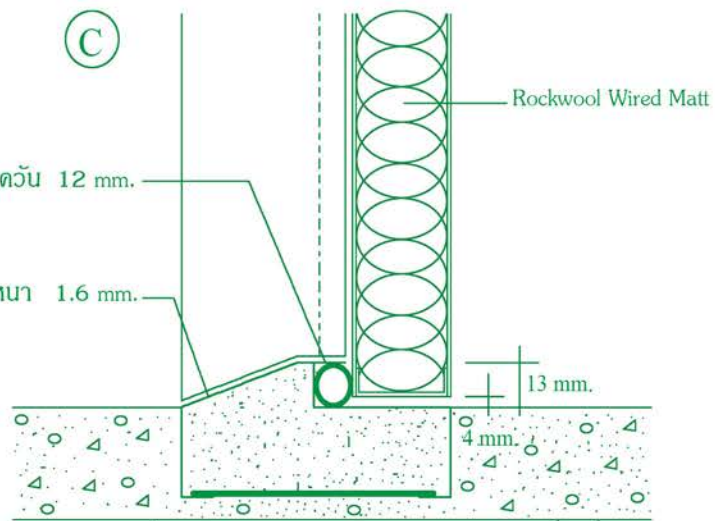
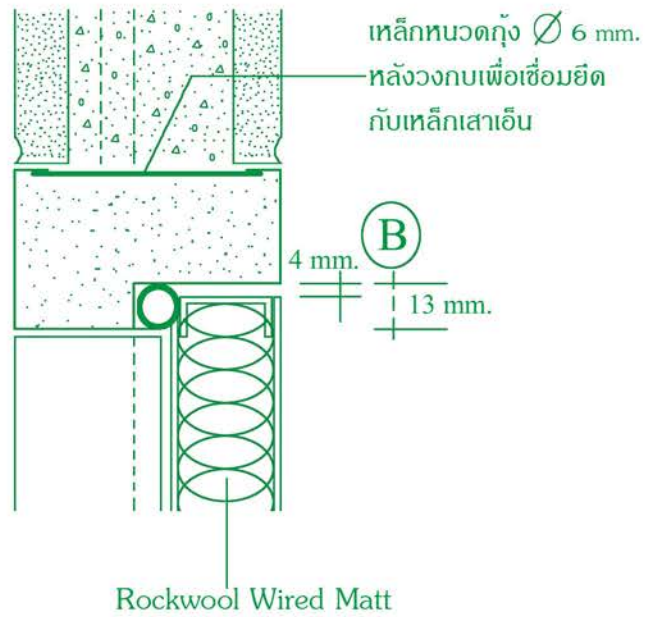
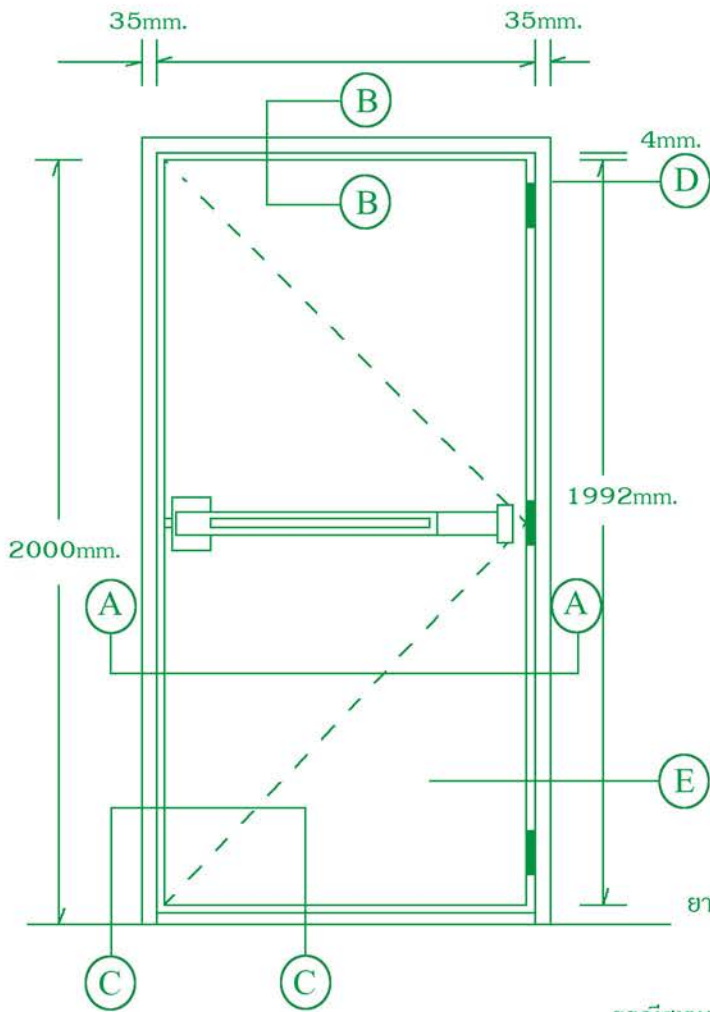

E ประตูเหล็ก Cold Rolled Steel Sheet หนา 1.6 mm.
พับขึ้นรูป 2 แผ่นประกบเชื่อมติด
ภายในบุฉนวน Rockwool Wired Matt

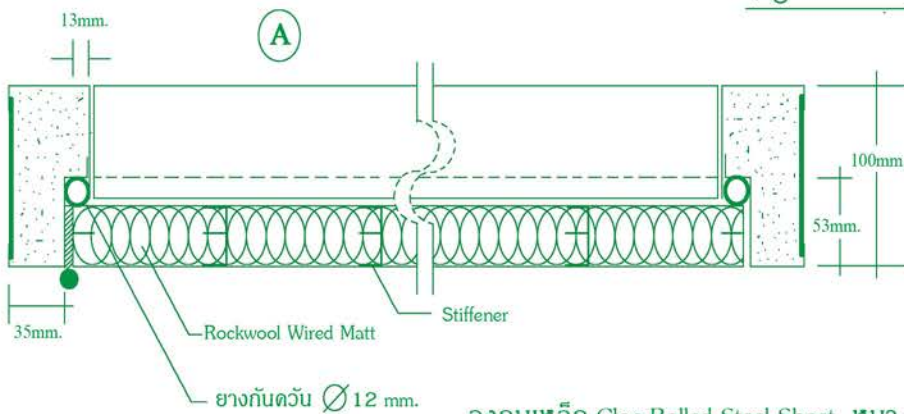

วงกบเหล็ก Cloe Rolled Steel Sheet หนา 1.6 mm.
พับขึ้นรูปเคลือบ Zinc Phosphste Coating
พ่นสีผง Polwester PowderCoating

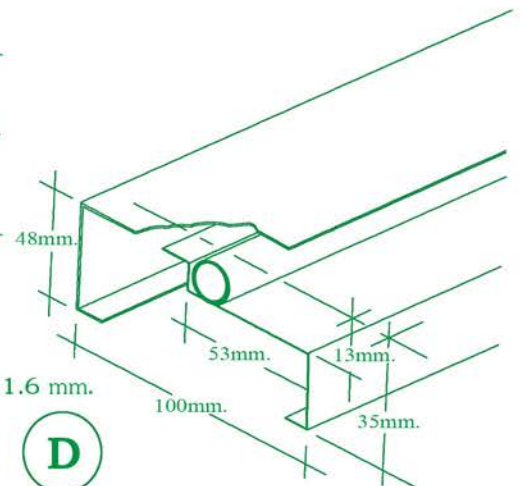

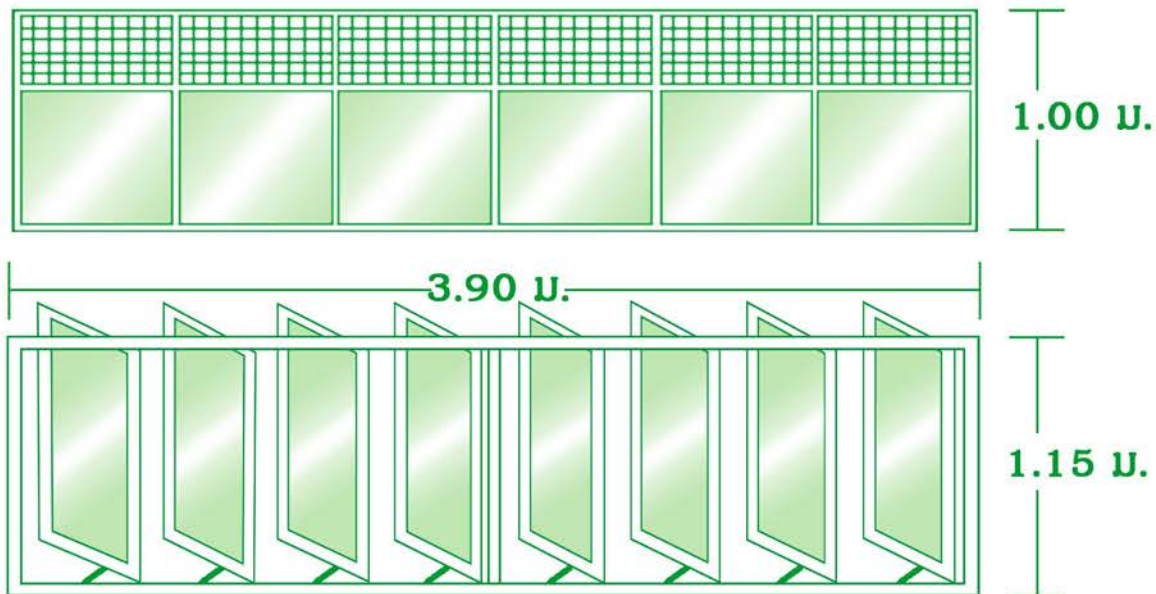

หน้าต่าง 105/29 TACO

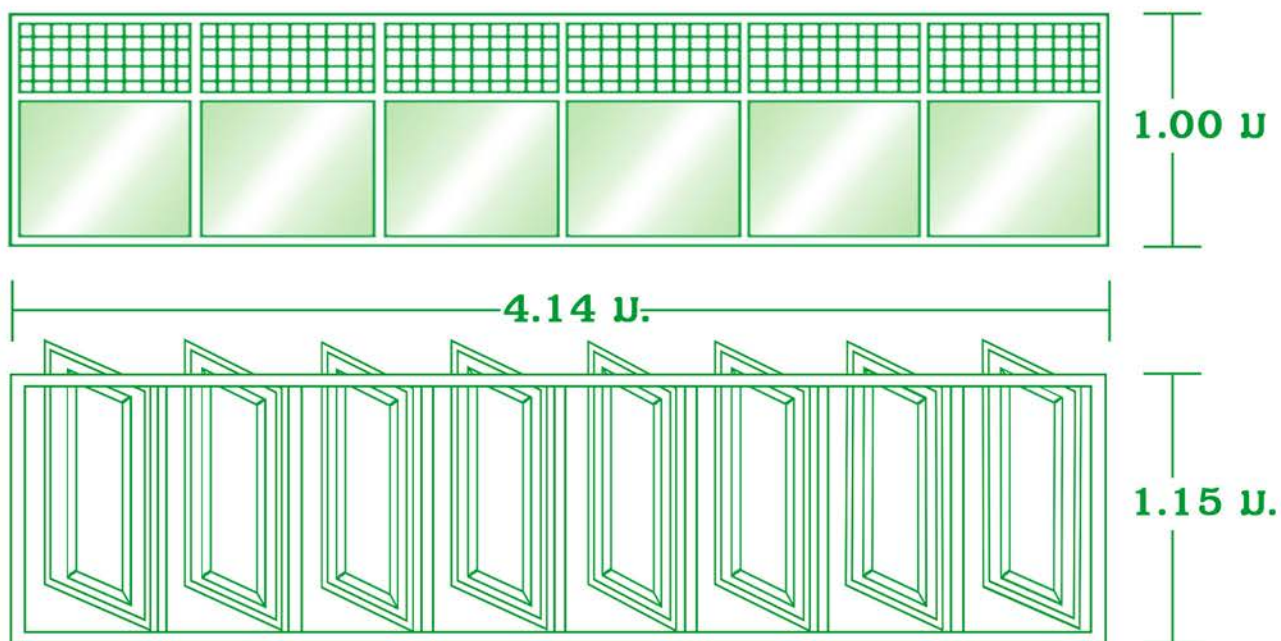

หน้าต่าง 105/29 ปรับปรุง TACO

หน้าต่างเหล็กสำเร็จรูป

อาคารโรงฝึกงาน กรมอาชีวศึกษา

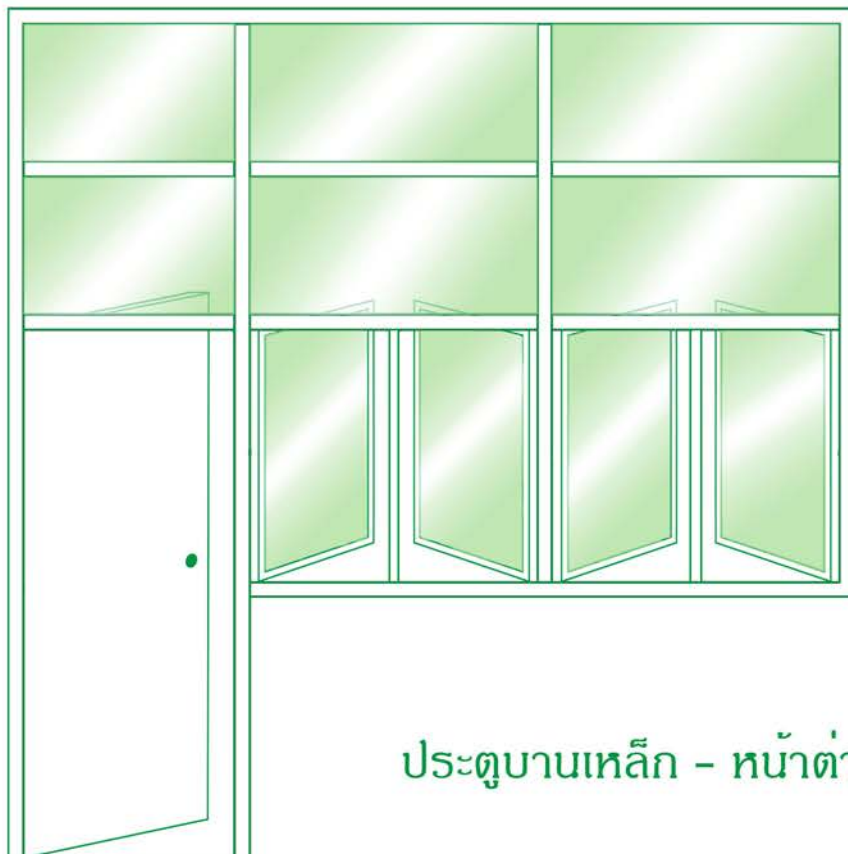

ประตูบานเหล็ก - หน้าต่างบานเปิดคู่

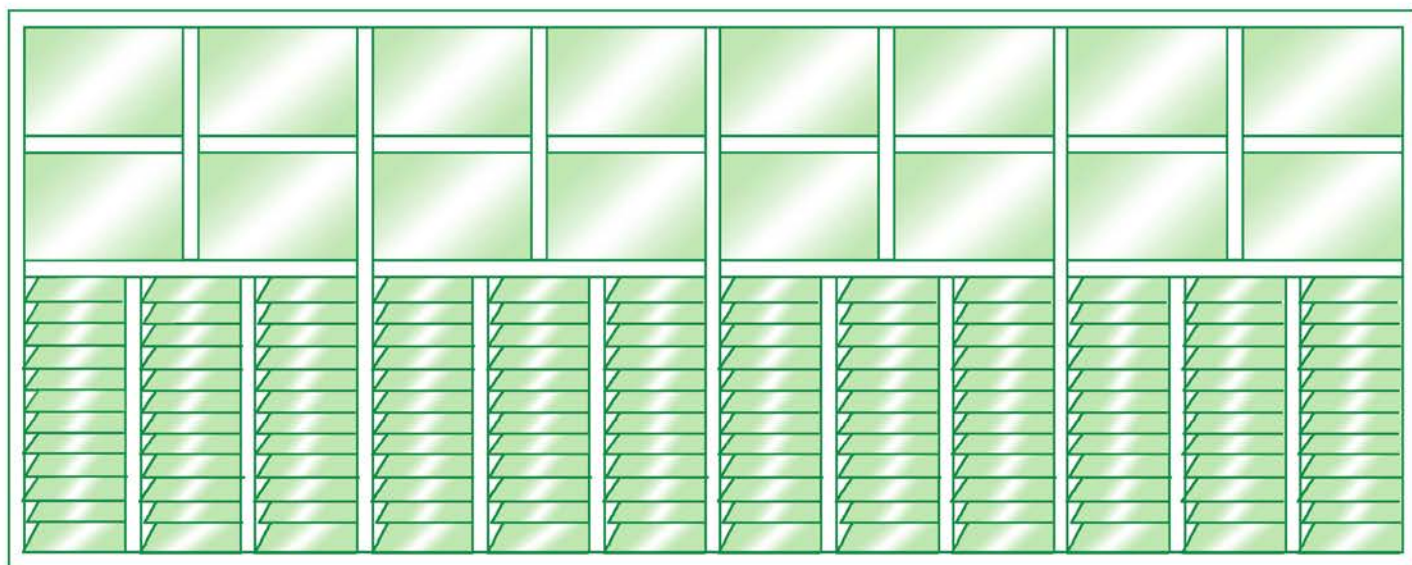

หน้าต่างบานเกล็ดปรับมุม

หน้าต่างเหล็ก Z 1" และวงกบ เหล็กพับ TACO

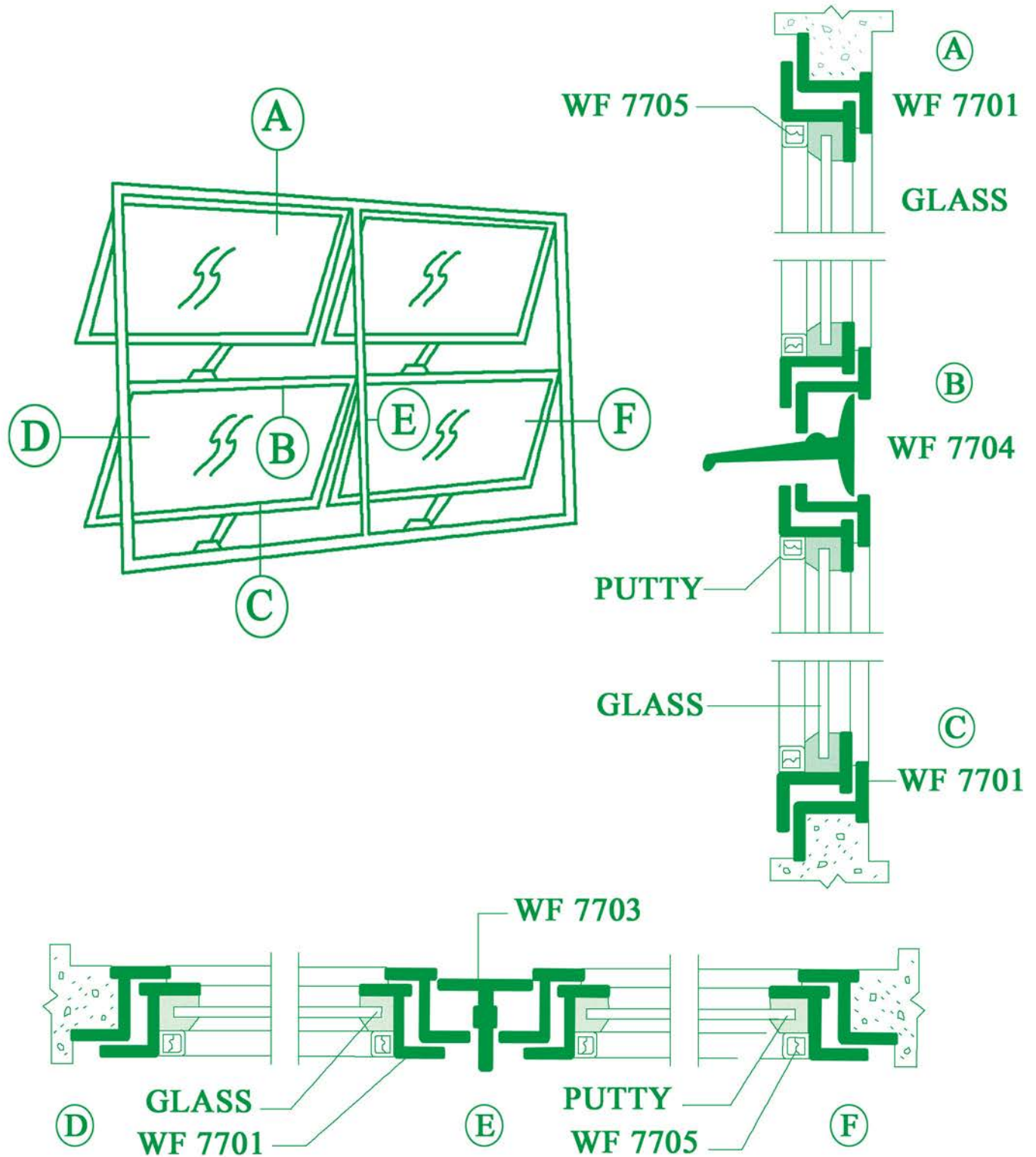

แบบขยายหน้าต่าง TACO

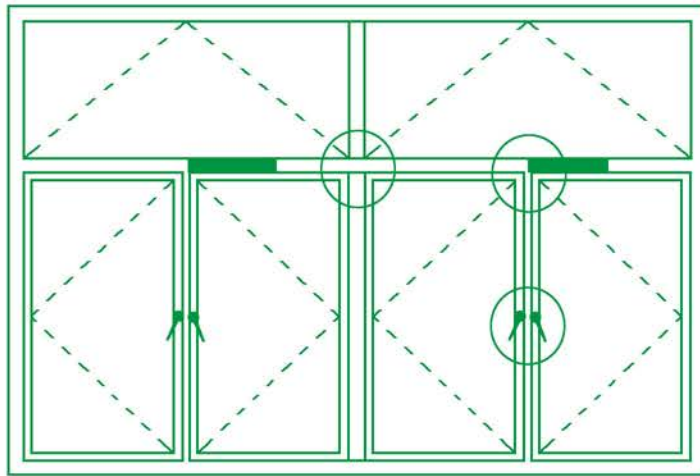

1

เหล็ก K11

เหล็ก K12

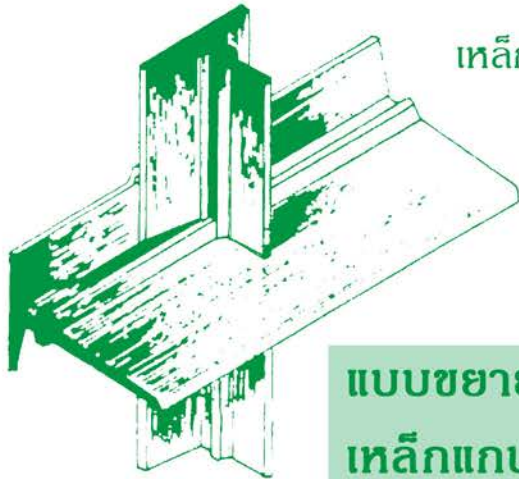

แบบขยายระบบการประกอบ
เหล็กแกนตั้ง - แกนนอน

3

แป้นรับมือจับ

แป้นยึดมือจับ

มือจับชาตินิโดม



แบบขยายระบบ LOCK

2

แบบขยายระบบกระทุ้ง

เดือยกระทุ้ง

กรอบบาน

แป้นยึดกระทุ้ง

กลอนกระทุ้ง

กรอบวงกบ

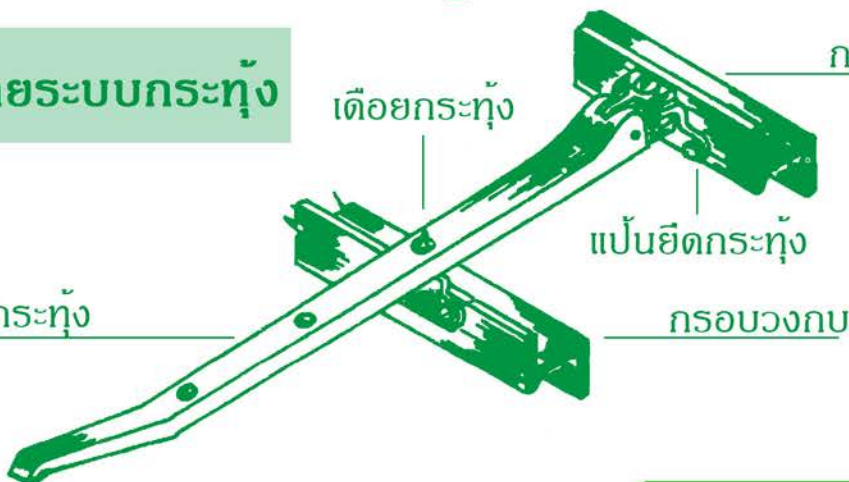

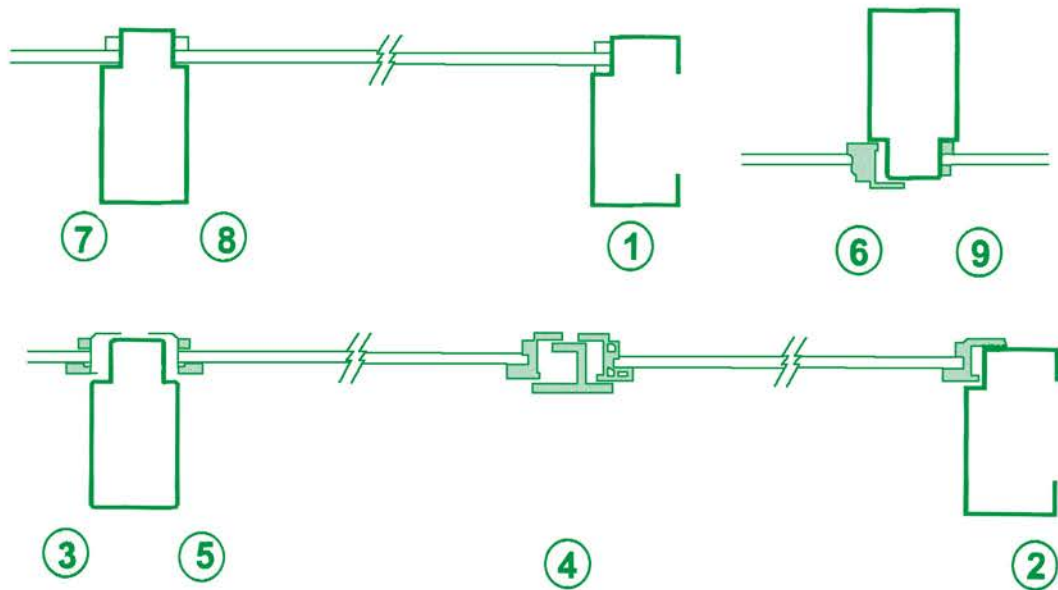

ขนาดและลักษณะวงกบเหล็กพับ TACO

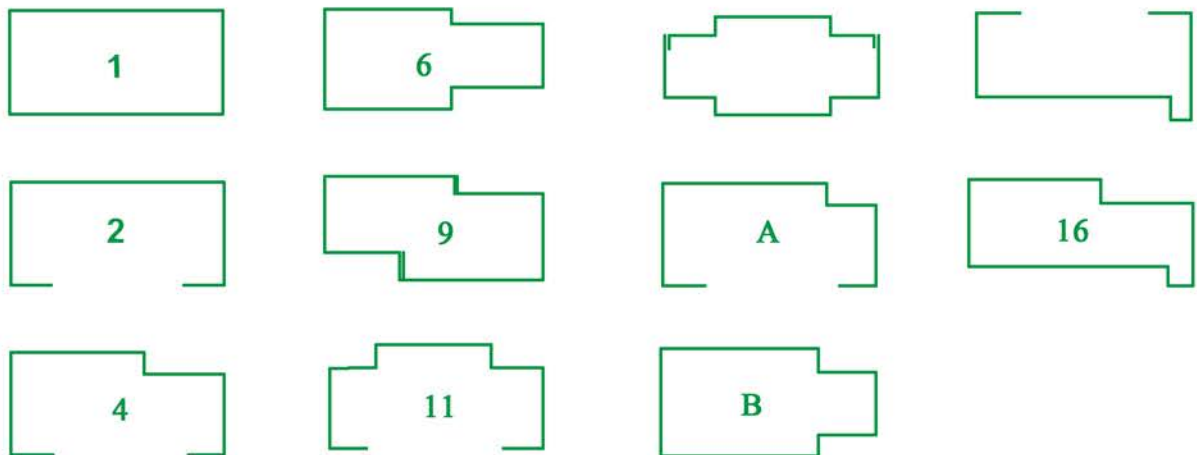

หน้าต่างเหล็ก TACO เหล็กกรอบวงกบ เป็นเหล็กพับ

ขนาด *50 x 100 x 1.5 - 1.6 มิลลิเมตร หรือ 37 x 75 x 1.5 - 1.6 มิลลิเมตร
ส่วนกรอบบานใช้ขนาด Z 1" หรือ Z 1 $\frac{1}{4}$ / " ก็ได้

* ขนาดวงกบสามารถพับขนาดตามต้องการของผู้ออกแบบได้

อุปกรณ์ประกอบหน้าต่าง

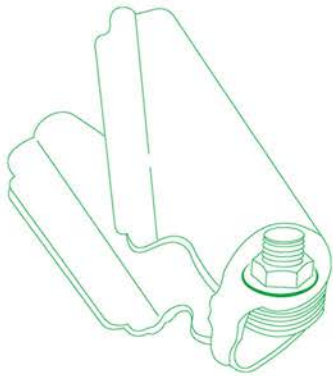

NORMAL HINGES

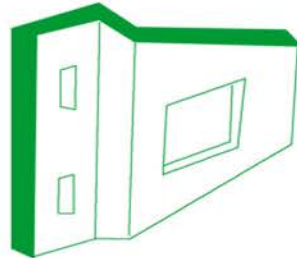

HANDDLE PLATES

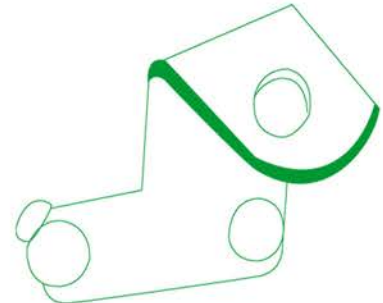

STAY BRACKET

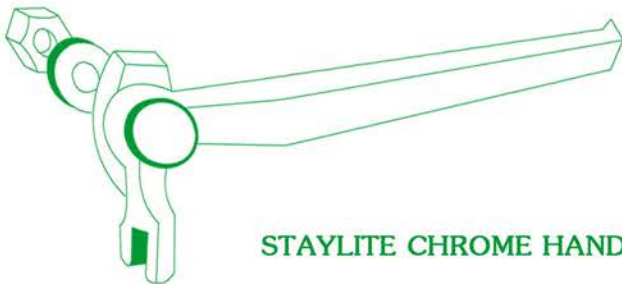

STAYLITE CHROME HANDLE

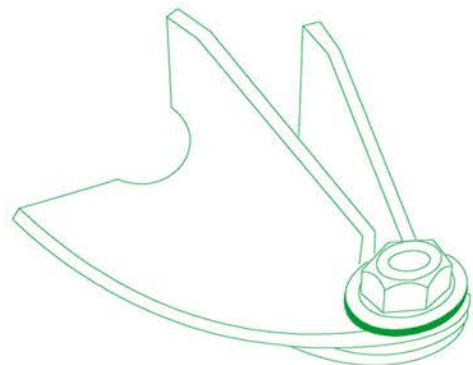

HEAVY HINGES



STAY

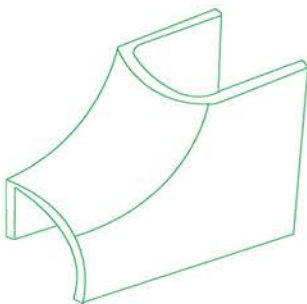

CORNER CLIPS

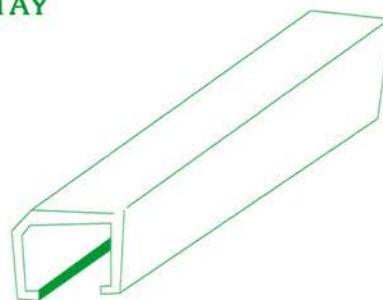

ALUMINIUM BEAD



BRASS STUD



โต๊ะ - เก้าอี้นักเรียนไม้อย่างพารา มอก.

- นักเรียนก่อนประถมศึกษา
- นักเรียนประถมศึกษา
- นักเรียนมัธยมศึกษา



มอก. 1494-2541



มอก. 1495-2541



โต๊ะ - เก้าอี้มัธยมศึกษา A4



โต๊ะ - เก้าอี้นักเรียนไม้อย่างพารา

- นักเรียนก่อนประถมศึกษา
- นักเรียนประถมศึกษา
- นักเรียนมัธยมศึกษา



โต๊ะ - เก้าอี้ครูระดับ 3-6



โต๊ะ - เก้าอี้ครู 3 ลื่นชัก

ครุภัณฑ์



โต๊ะ - เก้าอี้อาหาร



เครื่องดับเพลิง



ตู้เสื้อผ้านักเรียน ชนิด A 123
ขนาด กว้าง 120 ซม. สูง 122 ซม.
ลึก 50 ซม.



ตู้เหล็ก มอก.



มอก. 353-2532





บริษัท ท่ามาทวีผล จำกัด

THAMMATAVEEPHON CO.,LTD.

35 หมู่ 1 ต.คลองใหม่ อ.สามพราน จ.นครปฐม 73110

35 Moo 1, Klongmai, Sampran, Nakhonpathon. 73110

Tel. 034-222-904-5 Fax. 034-324-103